

# ООО "Уют Сервис"

тел.(812)336-89-90

## Серия Мебели"Гарун К"

### Стол (с ящиками) арт.772

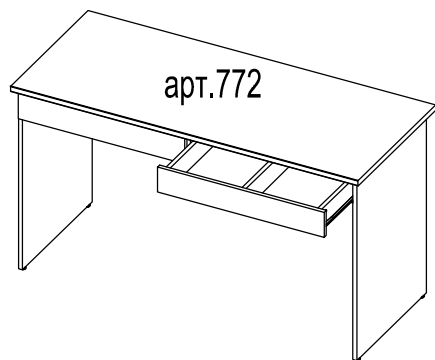













**Набор мебели для общей комнаты "Гарун К"**  
**Стол арт.772**

Изготовитель: ООО "Уют Сервис"  
 197374, РОССИЯ, г.Санкт-Петербург, ул.Мебельная, дом 5, лит. Б,  
 помещение 05Н, тел. (812) 336-89-90, электронная почта: mta@u-servis.spb.ru  
 ГОСТ 16371-2014, ТР ТС 025/2012  
 Протокол испытаний №678-11969-2020 от 20.04.2020г.,  
 678-11968-2020 от 17.04.2020г.

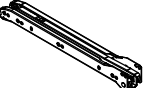
Испытательная лаборатория промышленной продукции АНО "ЦСИ "Метроном"  
 (рег. № RA.RU.21ДМ80, схема декларирования-ЗД)  
**ДЕКЛАРАЦИЯ О СООТВЕТСТВИИ**  
 ЕАЭС N RU Д-РУ.МН33.В.00443/20 от 19.05.2020  
 срок действия: до 18.05.2023г.

Функциональное и эксплуатационное назначение:  
 Бытовая мебель. Мебель для работы и приема пищи  
 Гарантийный срок: 24 месяца  
 Срок службы: 10 лет  
 Дата выпуска:  
 ОТК



|  |  |   |   |  |   |  |
|--|--|---|---|--|---|--|
| №1. Эксцентрик<br><br>15шт.   | №2. Дюбель к эксцентрику<br><br>15шт. | №3. Шкант 8x30<br><br>18шт.  | №4. Заглушка d17<br><br>6шт. | №5. Подпятник регулируемый М6<br><br>4шт. | №6. Футорка металл. М6<br><br>4шт. | №7. Направляющие 400мм<br><br>2компл. |
| №8. Евровинт 6x11<br><br>8шт. | №9. Саморез 4x16<br><br>8шт.          | №10. Стяжка 7x50<br><br>4шт. | №11. Ключ<br><br>1шт.        | №12. Гвозди<br><br>34шт.                  |   |  |

#### Уважаемый покупатель.

Для удобства транспортировки и предохранения от повреждения мебель поставляется в разобранном виде. В целях повышения надежности и долговечности изделий, улучшения их качества, повышения эстетичности и комфортности, производитель оставляет за собой право совершенствования конструкции изделий, замены крепежной фурнитуры без внесения изменений в настоящую инструкцию. Прежде чем приступить к сборке, внимательно ознакомьтесь с настоящей инструкцией.

#### Правила сборки.

Сборку следует производить на ровном полу, покрытом тканью или бумагой, во избежание повреждений кромок и загрязнения мебели. Необходимо соблюдать осторожность, чтобы не повредить поверхности деталей. Крепление деталей должно быть прочным, без допусков на качание.

#### Подготовка к сборке.

1. Проверьте комплектность каждого пакета.
2. Проверьте наличие фурнитуры и метизов.
3. Перед началом сборки необходимо определить расположение деталей в изделии в соответствии со схемой сборки.

#### Рекомендации по сборке, эксплуатации и уходу за мебелью.

1. Мебель рекомендуется эксплуатировать в помещениях с температурой не ниже +10°C и влажностью 65+/-15 %.
2. Изделие не рекомендуется устанавливать вблизи сырых стен или источников тепла (печей, батарей или других отопительных приборов). Не проливать жидкости на поверхности изделия!
3. Соединения с помощью винтов, шурупов, и стяжек необходимо периодически проверять и производить их затяжку.
4. Удаление пыли с поверхности мебели следует производить сухой мягкой тканью или специальными салфетками. Для сохранения внешнего вида мебели рекомендуется периодически производить обработку поверхностей специальными составами, предназначенными для ухода за мебелью, в соответствии с инструкцией по их применению. Выполнение данных условий позволит в течении длительного времени сохранить эстетические и эксплуатационные качества наших изделий.

#### Гарантии изготовителя:

1. Приобретая изделия мебели, убедитесь в отсутствии механических повреждений.
2. Компания несет ответственность за соответствие товара предъявленным требованиям, при условии соблюдения правил транспортировки, сборки и ухода за мебелью.
3. Претензии от покупателей принимаются магазинами, продавшими товар в течении 24 месяцев со дня продажи, с обязательным приложением товарного чека и упаковочного талона.

Благодарим Вас за покупку и выражаем уверенность, что при соблюдении правил сборки и условий эксплуатации мебель будет надежно служить Вам в течении длительного времени.

#### Порядок сборки

1. Выберите положение столешницы (столешницу можно установить в трех положениях: свес слева, свес справа и свес с 2-х сторон относительно боковин стола) и вкрутите дюбель эксцентрика №2 -в схеме сборки указано положение столешницы "Свес с 2-х сторон". В боковины так же необходимо вкрутить дюбеля эксцентриков №2, установить шканты №3, установить эксцентрики №1, прикрутить роликовые направляющие №7 при помощи евровинтов №8. В торцы боковин установить футорки №6 и вкрутить в них подпятники №5. В задний щит установить эксцентрики №1 и вкрутить дюбель №2. На перегородку стола установить с 2-х сторон роликовые направляющие №7, закрепив их евровинтами №8, установить эксцентрики №1.
2. Собрать два ящика как показано на схеме. На посадочные места передней стенки ящика установить дюбеля эксцентриков №2, штанты №3. В боковые стенки ящика установить эксцентрики №1. Переднюю стенку ящика соединить с перегородкой и с боковыми стенками и закрепить поворотом эксцентриковой стяжки по часовой стрелки. Закрепить заднюю стенку ящика при помощи стяжки №10 и ключа №12. В паз передней стенки ящика установить дно ящика, закрепив его гвоздями №12, как показано на схеме. С помощью саморезов №9 закрепить на ящиках роликовые направляющие №7.
3. Собрать стол по рисунку, фиксируя детали поворотом эксцентриков №1 по часовой стрелки. Установить ящики в стол. Места крепления закрыть заглушками.
4. Вырезать этикетку и прикрепить снаружи на заднюю стенку.

